

SCHNEIDER

Smart tv

User manual ⁽¹⁾

SC-32S1FJORD



schneiderconsumer.com

ESPAÑOL

Tabla de contenidos

Primeros pasos	
Instrucciones de seguridad importantes.....	2
Panel de control.....	10
Cables de conexión.....	11
Control remoto.....	13
Instalación básica.....	15
Instrucciones de montaje en pared.....	16
Operaciones	
Operación básica.....	17
Televisión en vivo.....	18
Conexión.....	21
Pantalla multiple.....	24
Funciones euroconector.....	26
Imagen y sonido.....	29
Accesibilidad.....	33
Sistema y soporte.....	34
Para referencia	
Solución de problemas.....	37
Instrucciones de limpieza.....	39
Datos técnicos.....	40

Instrucciones de seguridad importantes, léalas atentamente y consérvelas para futuras consultas

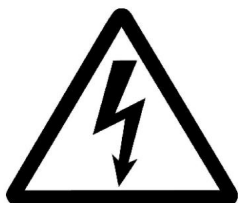

Para reducir el riesgo de incendio o descarga eléctrica, no exponga este producto al agua, la lluvia o la humedad. Para evitar el riesgo de descarga eléctrica, no retire la cubierta ni la parte posterior de este producto. En caso de falla del producto, sólo personal cualificado puede repararlo. No hay partes reparables por el usuario adentro.

¡PRECAUCIÓN !

¡Tensión peligrosa dentro del producto! ¡ No abrir. Riesgo de shock eléctrico !

Ninguna pieza puede ser reparada por el usuario final. Sólo personal cualificado puede reparar y mantener este producto. Si el cable eléctrico está dañado, debe ser sustituido por el fabricante o por personal de asistencia técnica cualificado para evitar cualquier peligro. El producto debe instalarse de acuerdo con las leyes locales.

Las baterías dañadas deben desecharse adecuadamente. Para proteger el medio ambiente, deseche las baterías correctamente, de acuerdo con las leyes locales (la información está disponible con su revendedor). Las baterías del control remoto (no incluidas) no deben exponerse a calor excesivo (por ejemplo, del sol o del fuego).

Dónde instalar el producto

-Colocar el producto sobre una superficie recta y rígida y lugar estable. No coloque el producto sobre una alfombra.

-No coloque el producto encima de otro que pueda causar sobrecalentamiento (por ejemplo, un receptor o amplificador)

-No coloques nada debajo del producto (por ejemplo, CD o revistas)

Ventilación adecuada

- Colocar el producto en un lugar suficientemente aireado para evitar un calentamiento excesivo.

Deje al menos 10 cm espacio en la parte posterior y superior del producto y un espacio de 5 cm en ambos lados para evitar el sobrecalentamiento.

-No coloque objetos como periódicos, manteles o cortinas delante de las aberturas de ventilación.

No exponga el producto a altas temperaturas, humedad, agua y polvo.

-El aparato no deberá exponerse a goteos o salpicaduras. No se debe colocar sobre el aparato ningún objeto lleno de líquido, como por ejemplo jarrones.

-No coloque otros elementos cerca de este producto que puedan dañarlo (por ejemplo, objetos que contengan agua o velas encendidas).

-No se deben colocar sobre el aparato fuentes de llamas desnudas, como velas encendidas.

Suministro eléctrico

- Por favor, desenchufe el producto en caso de falta de uso prolongada.
- Si el cable de alimentación está dañado, debe ser reemplazado por el Fabricante o servicio postventa cualificado para evitar cualquier peligro.
- Este producto debe estar conectado a un suministro eléctrico 100-240V ~ 50/60 Hz.
- El enchufe de red se utiliza para desconectar el dispositivo, por lo que la desconexión debe permanecer fácilmente operable.
- El uso del aparato debe hacerse en condiciones climáticas moderadas.
- El aparato debe estar conectado a una toma de corriente con conexión a tierra

ADVERTENCIA

Nunca coloque un televisor en un lugar inestable. Un televisor podría caerse y provocar lesiones personales graves o la muerte. Muchas lesiones, especialmente en los niños, se pueden evitar tomando precauciones sencillas como:

- Utilizar armarios o soportes recomendados por el fabricante del TV.
- Utilizar únicamente muebles que puedan soportar con seguridad el televisor.
- Asegurarse de que el televisor no sobresalga del borde del mueble de soporte.
- No colocar el televisor sobre muebles altos (por ejemplo, armarios o estanterías) sin anclar tanto el mueble como el televisor a un soporte adecuado.

- No colocar el televisor sobre telas u otros materiales que puedan encontrarse entre el televisor y los muebles de soporte.
- Educar a los niños sobre los peligros de subirse a los muebles para alcanzar el televisor o sus mandos
- En caso de que este televisor deba trasladarse a una ubicación diferente, tenga en cuenta y aplique las instrucciones de seguridad anteriores.

Especificación técnica:

Nombre: Producto de televisión

Peso neto:

3,66 kg

Temperatura de

funcionamiento: 0 ~35 °C °C

Sistema de recepción de TV: DVB-T/T2

Declaración de conformidad de la UE Este televisor cumple con los requisitos esenciales y otras disposiciones de las Directivas 2014/35/UE y 2014/30UE y la Directiva sobre equipos de radio (RED) 2014/53/UE que entrará en vigor el 12 de junio de 2016. La declaración de conformidad está disponible en el sitio web:

<http://www.schneiderconsumer.com>



- Este logotipo colocado en el producto significa que el reciclaje de este aparato se encuadra en el marco de la directiva 2012/19/UE del 4 de julio de 2012 sobre residuos de aparatos eléctricos y electrónicos (RAEE).

- La presencia de sustancias peligrosas en los equipos eléctricos y electrónicos puede tener consecuencias potenciales sobre el medio ambiente y la salud humana en el ciclo de reprocesamiento de este producto.
- Por lo tanto, al final de su vida útil, este producto no deberá desecharse junto con otros residuos no reciclados.
- Como usuario final, tu papel es de primordial importancia en los ciclos de reutilización, reciclaje y otras formas de valorización de estos equipos eléctricos y electrónicos. Las autoridades locales y los revendedores han establecido procedimientos especiales con el fin de recolectar y reciclar este producto.
- Tienes la obligación de utilizar los sistemas de recogida selectiva de residuos establecidos por tus autoridades locales.



Este símbolo indica voltaje CC (solo para USB).



Este símbolo indica voltaje CA.



Este símbolo indica uso únicamente en interiores.

Modo de espera

Para ahorrar energía, el consumo de electricidad de este producto se ha reducido tanto en el modo de funcionamiento como en el modo de espera. Además, si no se realiza ninguna operación durante cuatro horas consecutivas, la unidad entrará automáticamente en modo de espera. Simplemente presione el botón Standby en el control remoto para volver la unidad al modo de funcionamiento.

Introducción del producto

¡Felicitaciones! Has elegido la televisión de alta definición de última generación. Dotado de una alta calidad de visualización y peso ligero, ahorra energía y no emite radiación con una recepción de televisión de alta sensibilidad. El televisor de nueva generación le brindará una nueva experiencia visual segura y cómoda. ¡Gracias por comprar y utilizar nuestros productos!

Accesorios

Manual de usuario x1

Control remoto x1

Los términos y opciones pueden cambiar según los modelos

PANEL DE CONTROL

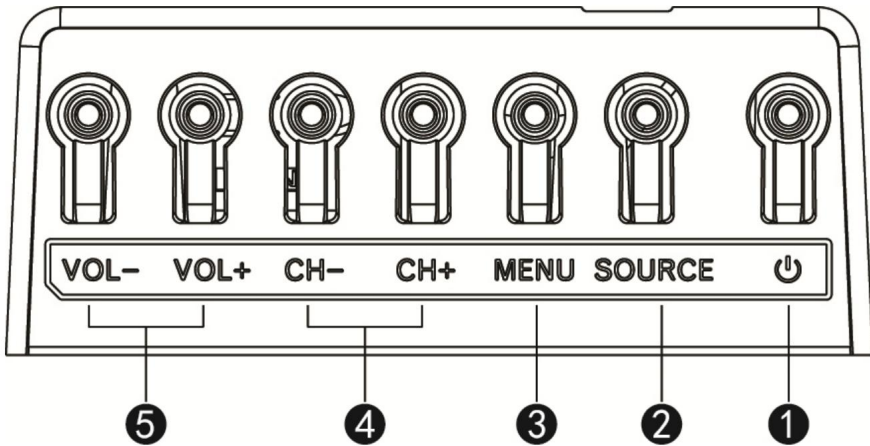

1. En espera : Para encender/apagar el televisor.
2. Fuente: Para seleccionar la fuente de entrada.
3. Menú: Para ingresar a la página de configuración del menú.
4. CH+/- : Para seleccionar el canal siguiente/anterior o subir/abajo.
5. VOL +/-: Para aumentar/disminuir el nivel de volumen o moverse hacia la izquierda/derecha.

Cables de conexión

Conexión a la fuente de alimentación

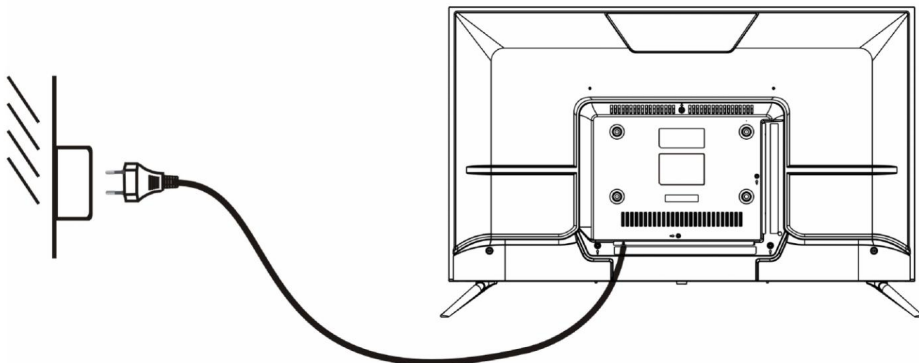

- 1.El televisor está en estado de espera cuando no aparecen imágenes y la lámpara indicadora roja brilla.
2. Presione nuevamente el botón de espera en el control remoto del televisor y la lámpara indicadora se vuelve azul.

Conexión de una antena externa a la unidad

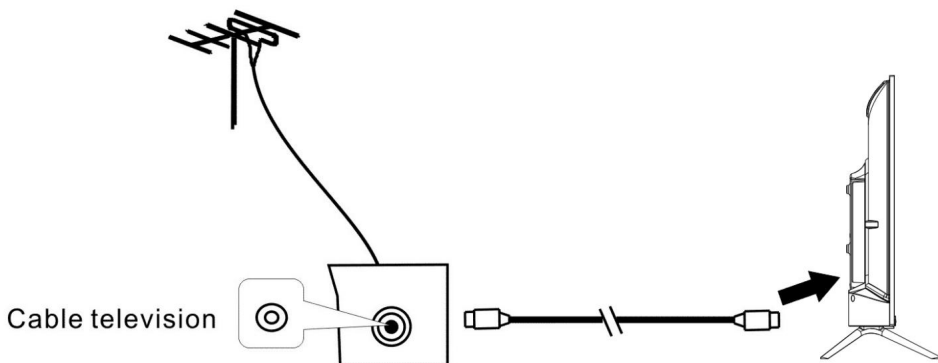

Le recomendamos utilizar un cable de antena 75Ω para eliminar las perturbaciones causadas por la falta de coincidencia de impedancia. El cable de la antena no debe agruparse junto con el cable de alimentación.

Inserte directamente el enchufe del cable de antena 75Ω en el enchufe de la antena cuando aplique televisión por cable.

Nota: La antena debe revisarse periódicamente. Si no hay una imagen clara disponible, apague la alimentación y luego revise cuidadosamente la antena.

Conexión de cables

Este televisor tiene rendimiento multimedia digital y se puede conectar a múltiples dispositivos externos. El siguiente diagrama presenta las conexiones.

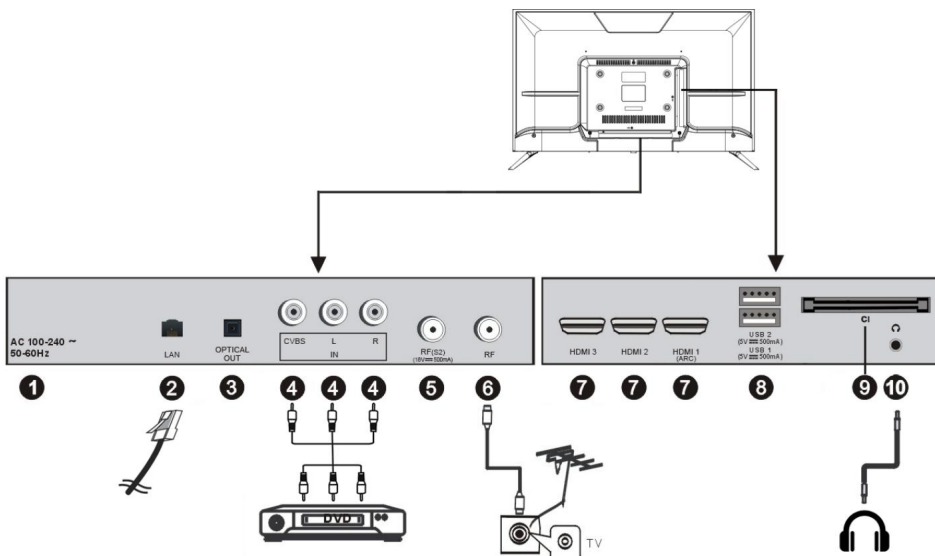

1. AC IN
2. Terminal de entrada LAN
3. Terminal de salida ÓPTICA
4. Terminal de entrada CVBS y Audio L/R
5. FR IN: Conecte a la antena de TV satélite externa (DVB-S2).
6. ENTRADA RF: Conéctelo a la antena de TV externa.
7. HDMI1/2/3 IN: Interfaz multimedia de alta definición. ARC está solo en HDMI 1.
8. USB IN: Acceda a archivos multimedia almacenados en el dispositivo USB.
9. RANURA CI: Inserte una tarjeta CI (interfaz común).
10. SALIDA DE AURICULARES.

Control remoto

1 STANDBY (POWER)

Configure la unidad en modo de espera; presiónelo nuevamente para encenderlo.

2 ENTRADA

Seleccione la fuente de entrada deseada.

3 BOTONES NUMÉRICOS (0-9)

Ingrese la información del número, como el número de canal, etc.

4 GUÍA

Inicia la Guía de programas.

5 CH.LIST

Presione para mostrar la lista de canales.

6 4 COLORES

Personalizados en diferentes páginas.

7 (MENÚ)

Acceder al menú principal o volver al anterior menú

8

Presione para iniciar/pausar la reproducción; Avance rápido; Muévete rápido hacia atrás.

9 DIRECCIÓN/OK

Mover arriba, abajo, izquierda, derecha/Confirmar.

10

Regresar a la interfaz o menú anterior.

11 SALIR

Sale de la interfaz o menú actual.

12 HOME

Presione para ingresar a la página de inicio.

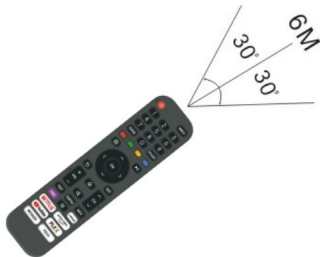

Notas:

El mando a distancia se aplicará en el ámbito de recepción efectiva del televisor. Haga que el mando a distancia apunte hacia el receptor de infrarrojos del televisor y asegúrese de que no haya obstáculos. Su distancia de funcionamiento normal se acortará bajo la luz solar directa o bajo la luz de una lámpara. Tenga cuidado al utilizar el control remoto. Evite que se caiga, sea pisoteado o salpicado de líquidos.

Control remoto

13 VOL +/-

Aumenta/disminuye el nivel de volumen.

14 CANALES +/-

Reproduzca el programa siguiente/anterior.

15 (MUTE)

Silencia el sonido.

16 SUBTÍTULO

Selecciona los subtítulos disponibles.

17 TEXTO

Activa/desactiva el Teletexto.

18 INFORMACIÓN

Muestra la información del programa disponible.

19

Configure la tecla de acceso directo a la aplicación.

20 FREE

Entra al vídeo gratis.

21 DEEZER

Entra directamente al deezer.

22 ÁREA DE CONTENIDO

Seis botones para aplicaciones CSP.



Nota: Las marcas y posiciones del control remoto pueden variar según el modelo.

Prepara el control remoto

Inserte 2 pilas AAA en el control remoto siguiendo los signos de polaridad (+/-) como se indica.(No se proporcionan pilas)

Montaje del soporte

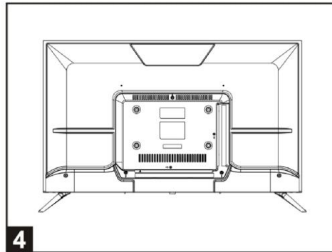
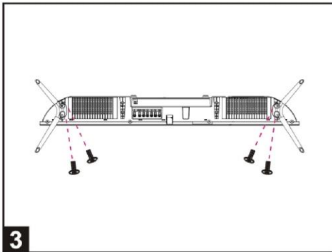
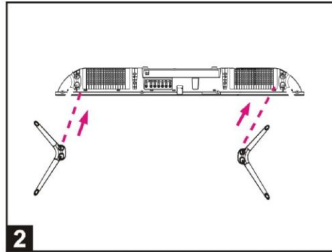
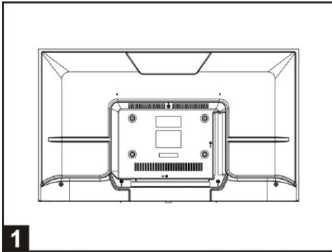

1. Coloque la máquina sobre un escritorio. (Precaución: coloque un cojín de espuma debajo de la televisión para evitar que se raye).
2. Alinee los orificios para tornillos en la base y la parte inferior del televisor (Figura 2)
3. Fije el soporte y la pantalla con los 4 tornillos suministrados. (Figura 3)
4. El renderizado después de la instalación. (Figura 4)

Desmontaje del soporte

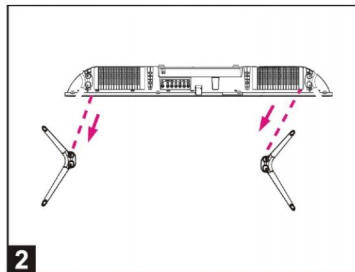
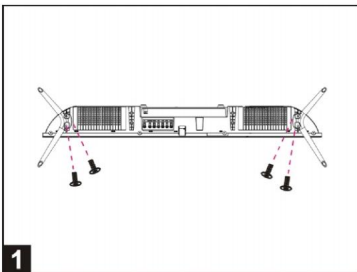

1. Afloje los tornillos entre la máquina y el soporte (Figura 1).
2. Retire los 2 soportes de la máquina (Figura 2).

Instrucciones de montaje en pared

Utilice tornillos estándar M6*10 mm (4 piezas, no incluidos) para montar este televisor.

El uso de tornillos diferentes a los especificados dañará el soporte de montaje en pared y quedará fuera del alcance de la garantía del producto.

Comuníquese con un técnico profesional para obtener ayuda cuando monte su televisor en la pared.

No monte el televisor en la pared mientras el televisor esté encendido.

Consulte las instrucciones de su soporte de montaje en pared.

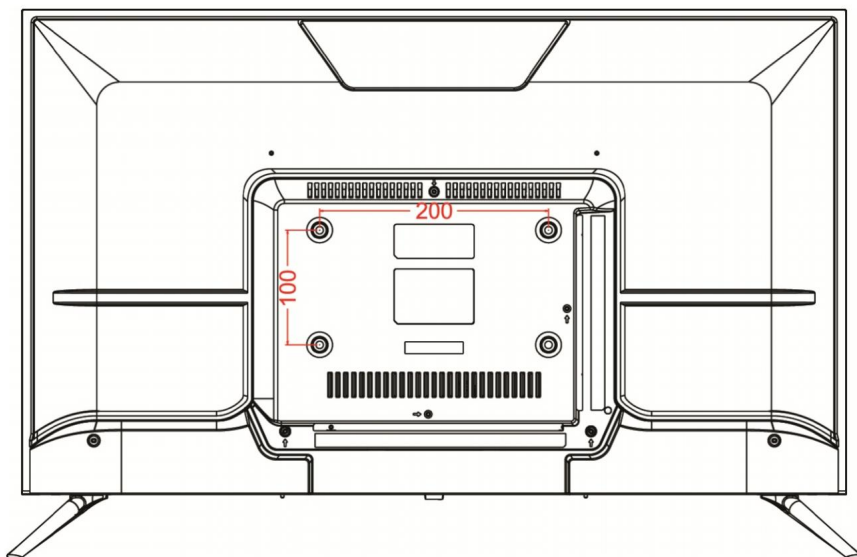

ASEGÚRESE DE QUE TODOS LOS EQUIPOS Y EL CABLE DE ALIMENTACIÓN ESTÉN CONECTADOS CORRECTAMENTE Y QUE LA UNIDAD ESTÉ CONFIGURADA EN EL MODO CORRECTO ANTES DE ESTE TIPO DE OPERACIONES

OPERACIÓN BÁSICA

- Presione el botón STANDBY en la unidad o en el control remoto para encender la unidad (el indicador se iluminará en azul); presiónelo nuevamente para apagar (modo de espera) la unidad (el indicador se iluminará en rojo).

SELECCIONE EL PROGRAMA DESEADO

1. Presione el botón CH+ para reproducir el siguiente canal.
2. Presione el botón CH- para reproducir el canal anterior.
3. Presione los botones numéricos en el control remoto directamente para seleccionar el programa deseado.

CONTROL DEL VOLUMEN

Presione VOL+ o VOL- para ajustar el nivel del volumen actual.

Rango disponible: 0-100.

CONTROL DE SILENCIO

- Presione el botón MUTE para silenciar el sonido, presiónelo nuevamente para encender el sonido.

CONFIGURACIÓN DE ENTRADA

- Presione el botón INPUT en el control remoto para mostrar la lista de fuentes. - Presione el botón de navegación ARRIBA o ABAJO para seleccionar la fuente de entrada deseada y luego presione el botón OK para confirmar la selección.

CONFIGURACIÓN MULTIAUDIO

- Presione el botón MENÚ en el control remoto y use los botones de navegación para seleccionar Idioma de audio, elija el idioma de audio deseado.

NOTA: Para habilitar esta función, asegúrese de que el canal que está viendo admita idiomas de audio múltiple.

PANTALLA DE INFORMACIÓN

- Presione el botón INFO en el control remoto para mostrar información del programa actual.

REPRODUCCIÓN DE MEDIOS

- Presione el botón INPUT en el control remoto para cambiar la unidad al modo USB.

- Inserte un dispositivo de memoria USB en la ranura USB antes de realizar las siguientes operaciones.

- Presione el botón de navegación ARRIBA/ABAJO/IZQUIERDA/DERECHA para mover el cursor. - Presione el botón ATRÁS para regresar a la página del menú anterior.

Escaneo de canales

Búsqueda automática de canales

 > Configuración > Canal > Búsqueda automática

Nota:

Antes de seleccionar Búsqueda automática de canales, puede presionar  > Configuración > Canal >

Búsqueda automática, presione el botón OK en el submenú, seleccione Cambiar configuración y presione el botón OK para seleccionar Satélite, Antena o Cable.

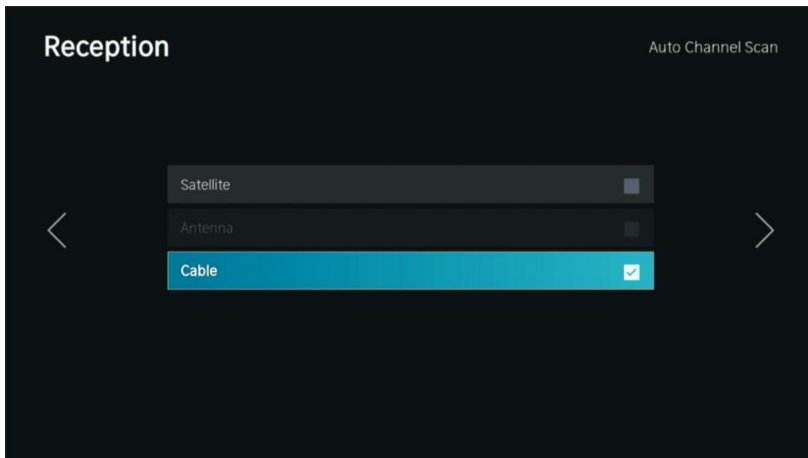

Lista de canales

Mostrar la lista de canales

En TV en vivo, presione  botón en el mando a distancia

para mostrar el canal en el menú de la lista.

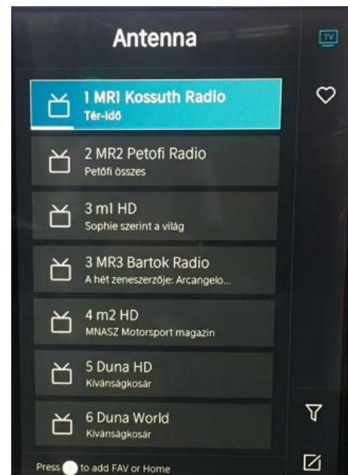

Favorito

- Agregar canales a su lista de 'Favoritos'
- Presione **ok** para mostrar la lista de canales, la lista de canales aparece en el lado derecho de la pantalla.
- Presione **☰** > **ok** para seleccionar su canal favorito.
- Presione **◀** y elija Agregar a favoritos, aparecerá un ícono en forma de corazón al lado de su canal favorito.

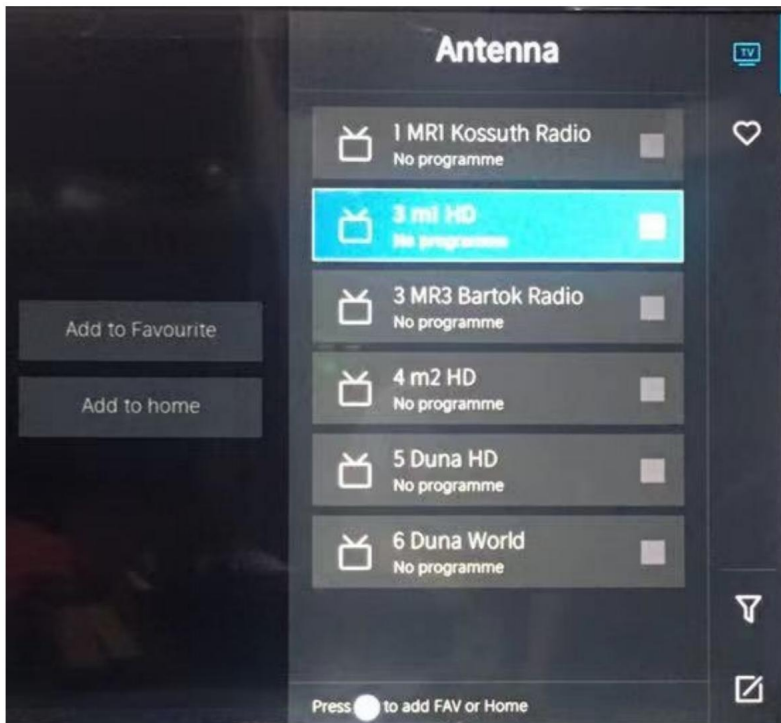

Ver su lista de 'Favoritos'

- Presione **ok** para que aparezca la lista de canales, la lista de canales aparece en el lado derecho de la pantalla.
- Presione **▶** > Favorito > **▶**, presione el botón de navegación y seleccione FAV1,FAV2,FAV3 o FAV4 presiona ok y tu canal favorito con un ícono en forma de corazón aparecerá en la lista de favoritos.

Eliminar canales de su lista 'Favoritos'

Pulse **ok** para que aparezca la lista de canales, la lista de canales aparece en el lado derecho de la pantalla.

Pulse **>** > Favorito, usando el botón de navegación para seleccionar **[✎]** (Editar) en el submenú, seleccione el canal FAV que desea eliminar.

Pulse **>** borrar.

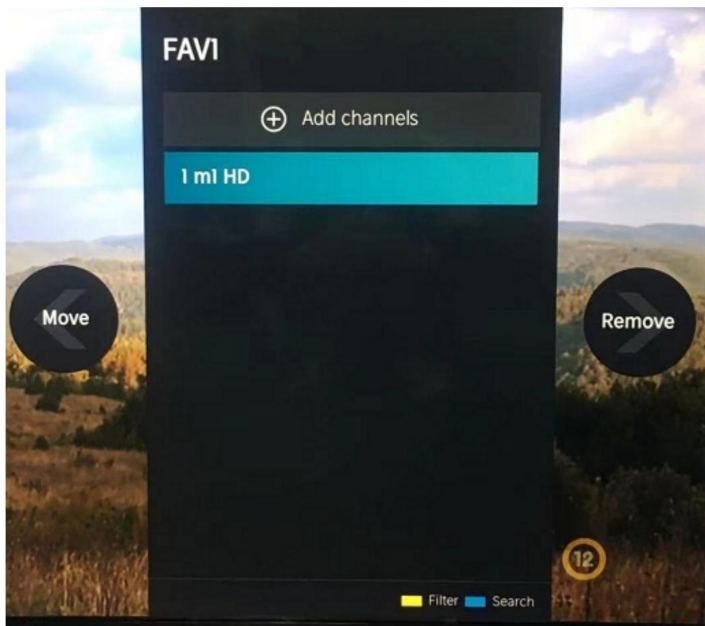

Nota:

- Estos pasos deben operarse bajo entradas de TV.
- Antes de editar las listas de favoritos, primero complete la búsqueda de canales.

CONEXIÓN

Cable LAN

Conexión a Internet

 > Configuración > Red > Configuración de red

Para configurar la red de TV, seleccione Configuración y presione el botón



botón para ingresar al submenú.

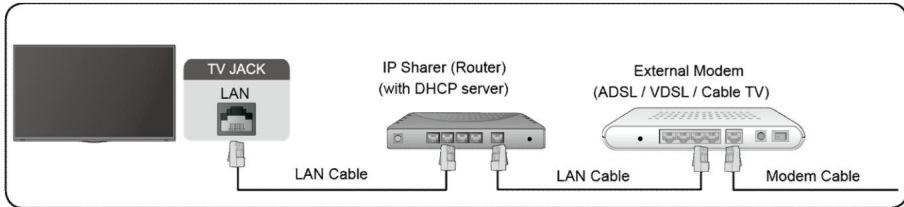

Obtener automáticamente una dirección IP

1. Si se conecta a la red de cable, el televisor obtendrá automáticamente una dirección IP y podrá conectarse a la red.
2. Si la conexión falla, se mostrará un mensaje desconectado para el estado de Ethernet. Vuelva a intentarlo o ingrese la configuración de IP y seleccione Manual para ingresar la información nuevamente.

Ingrese manualmente la dirección IP

1. Ingrese la configuración de IP para seleccionar Manual.
2. Ingrese la dirección IP, la máscara de red, la puerta de enlace, el servidor DNS 1 y el servidor DNS 2 en el menú.

Nota:

Esta sección es sólo para modelos 4K.

Obtienes acceso a Internet a través de tu televisor.

La opción predeterminada del modo de configuración de IP es DHCP.

Inalámbrico

Conexión a Internet

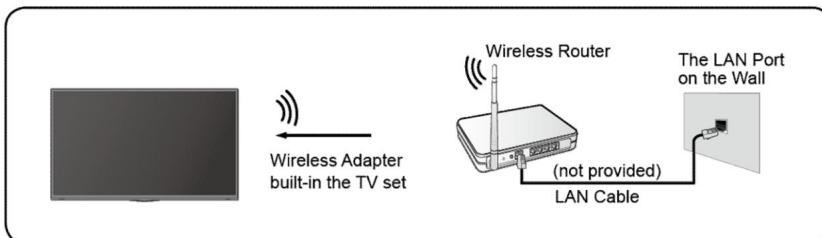

Nota:

- Obtienes acceso a Internet a través de tu televisor.
- Conéctelo a una red inalámbrica disponible.
- Asegúrese de tener el SSID y la contraseña del router inalámbrico antes de intentar conectar.

Conexión a una red inalámbrica

 > Configuración > Red > Configuración de red

Configuras la red de TV seleccionando Configuración y presionas el botón  para ingresar al submenú.

Tipo de conexión

Elija una conexión de red inalámbrica para acceder a Internet.

Actualizar

Actualizar la red inalámbrica.

Ajustes avanzados

Configure los ajustes avanzados de red inalámbrica para el televisor.

Agregar

Puede agregar una red inalámbrica.

Nota:

Si no se encuentra ningún router inalámbrico, seleccione **Agregar** e ingrese el nombre de la red en el SSID.

Si no se encuentra ningún router inalámbrico, seleccione **Actualizar**.

HDMI-CEC

Puede utilizar el control remoto de su televisor para controlar los dispositivos externos que están conectados al Televisor por cable HDMI. Los dispositivos externos deben admitir la función HDMI y CEC (HDMI-CEC).

Conexión de un dispositivo externo a través de la función HDMI-CEC  >

Configuración > Sistema > HDMI-CEC

1. Configure **HDMI-CEC** en Activado.
2. Conecte un dispositivo compatible con HDMI-CEC al televisor.
3. Encienda el dispositivo externo conectado. El dispositivo se conecta automáticamente al televisor.

Una vez finalizada la conexión, puede acceder al menú del dispositivo conectado en la pantalla de su televisor usando el control remoto de su televisor y controlar el dispositivo.

Nota:

Se deben utilizar cables HDMI para conectar dispositivos compatibles con HDMI CEC a su televisor.

- La función HDMI CEC del dispositivo conectado debe estar activada.
- Si conecta un dispositivo HDMI que no es compatible con HDMI CEC, todas las funciones de control HDMI-CEC no funcionarán.
- Dependiendo del dispositivo HDMI conectado, es posible que la función Control HDMI-CEC no funcione.
- La función HDMI CEC es compatible con One Touch Play, Router Control, Sistema Standby, Dispositivo OSD Name Transfer, paso de control remoto, estado de energía del dispositivo y control de audio del sistema.

Dispositivo HDMI

Conecte un cable HDMI desde un equipo A/V externo.

Algunos dispositivos, como los reproductores de DVD, requieren que la señal HDMI esté configurada para emitirse en la configuración del dispositivo. Consulte el manual de usuario de su dispositivo para obtener instrucciones.

Tenga en cuenta que el conector HDMI proporciona señales de vídeo y audio, no es necesario conectar un cable de audio.

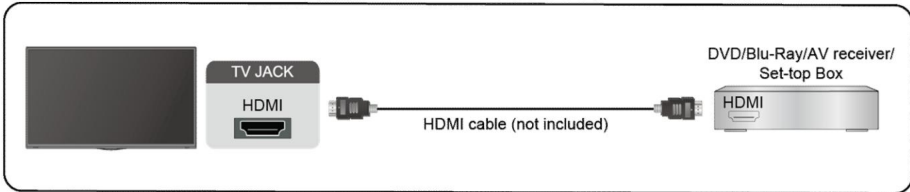

Dispositivo USB

Conecte los dispositivos USB como discos duros, memorias USB y cámaras digitales para explorar fotografías y escuchar música.

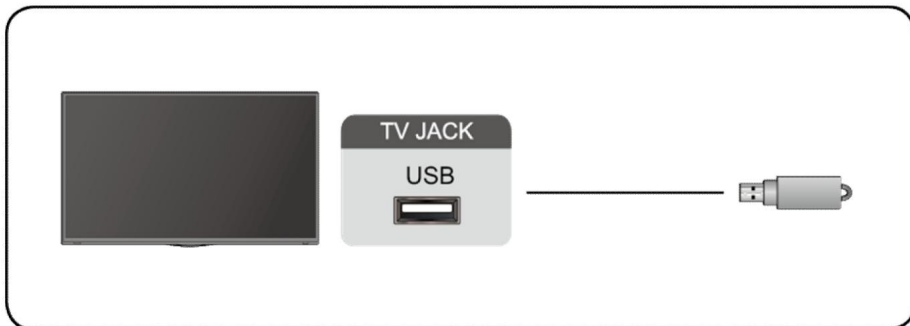

Formato de soporte: FAT32.

Pantalla multiple

Compartir pantalla

Refleje el contenido de su dispositivo al televisor.

INPUT > Compartir pantalla

- Active la función de transmisión de su dispositivo Android/Windows10.
- Busque el nombre del televisor en la lista de búsqueda de su dispositivo y selecciónelo. Espere hasta que el progreso de la conexión se complete y el contenido de su dispositivo se mostrará en la televisión.

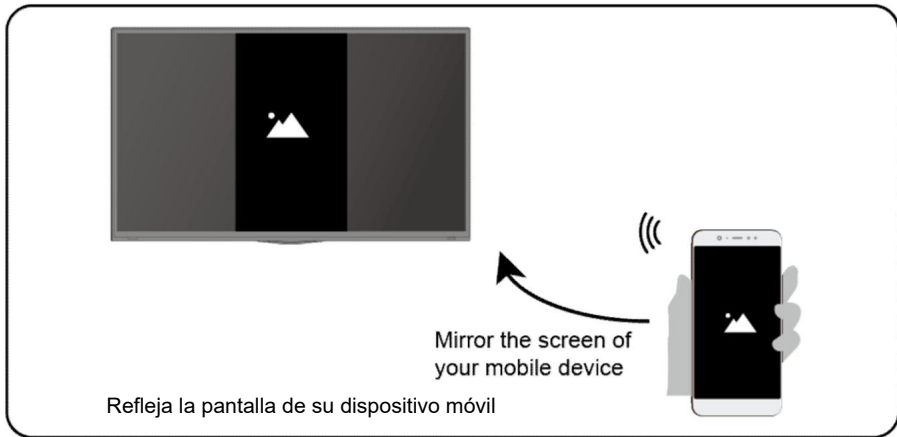

Nota:

Es posible que algunos dispositivos Android no admitan la transmisión.

Compartir contenido

Comparta contenido multimedia, como vídeos, música o fotos, desde su dispositivo a la pantalla del televisor.

Antes de usar esta función, active Compartir contenido en  > Configuración > Sistema >

Configuración de la aplicación > Compartir contenido.

Establecer una conexión para compartir contenido entre el televisor y su dispositivo

1. Active la función para compartir contenido de su dispositivo.
2. Busque el nombre del televisor en la lista de búsqueda de su dispositivo y selecciónelo.
3. Espere a que se complete el progreso de la conexión y seleccione el contenido que desea compartir

- Ver contenido multimedia de su dispositivo

Pulse **INPUT** en su control remoto y seleccione un contenido multimedia en la pantalla.

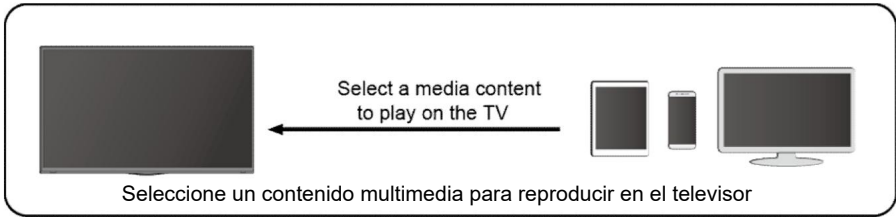

Nota:

- Asegúrese de que su dispositivo y el televisor estén conectados a la misma red.
- Es posible que algunos dispositivos no permitan compartir contenido. Si su dispositivo no es compatible para compartir contenido, puede descargar una aplicación que admita la función.
- Si desea duplicar el contenido de su dispositivo, vaya a **INPUT** > **Compartir pantalla**.

Media

Reproducción de contenidos multimedia

> Mis aplicaciones > Media

De forma predeterminada, se muestra **Compartir contenido** en la pantalla Multimedia. Si tu dispositivo móvil está conectado al televisor, su nombre también aparece en la pantalla Multimedia.

Nota:

Para obtener más información sobre Compartir contenido, consulte introducción a la información detallada.

> Mis aplicaciones > Media > dispositivo conectado

Seleccione el contenido que desea reproducir en la pantalla, como imágenes, vídeos y música.

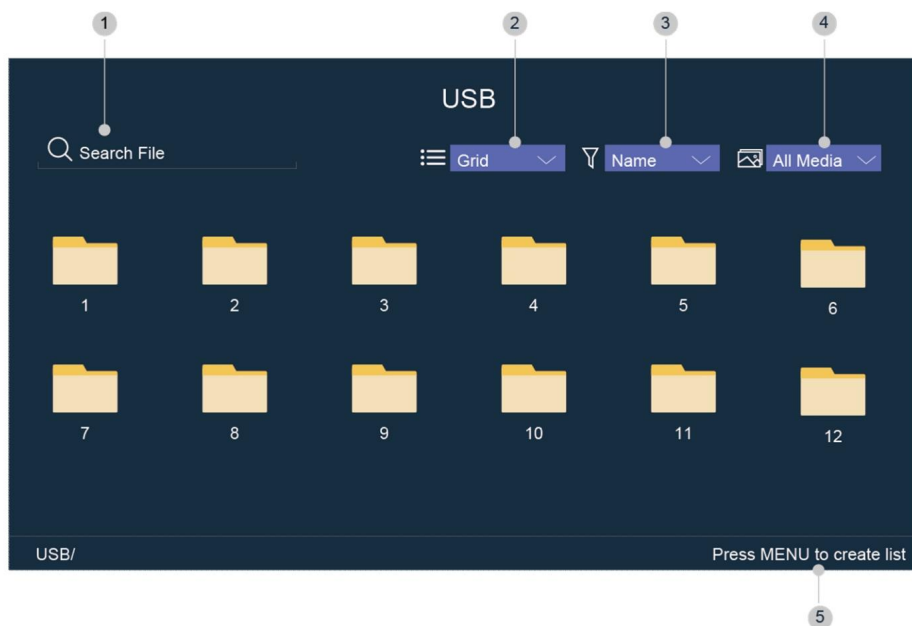

1 Ingrese el nombre del contenido que desea reproducir.

2 Organice la lista de contenidos por Cuadrícula, Lista.

3 Organice la lista de contenidos por Nombre, Fecha de modificación

y Tamaño.



4 Filtre la lista de contenidos por Todos los medios, Foto, Vídeo,

Música.

5 Cree una lista de reproducción de fotos, música o vídeos.

Reproducir música de fondo durante la visualización de imágenes

Necesitas:

- Elija una imagen para reproducir.
- Pulse  /  Botón para abrir la barra de reproducción.
- Seleccione Música de fondo y elija su música para crear una lista de reproducción de música
- Reproduzca la música de fondo durante la visualización de imágenes.

Nota:

- El televisor puede admitir los siguientes formatos de archivo:

Medio	Formato
Video	.MP4, .MOV, .MPG, .MPEG, .FLV
Imagen	.jpg, .BMP, .PNG, .GIF
Música	.MP3, .AAC, .wav

- Para obtener más información sobre la conexión a otro dispositivo, consulte la información detallada de cada parte.

Hogar

Familiarizarse con la pantalla de inicio

Ejecute el televisor de forma más cómoda seleccionando las secciones correspondientes. Pulse el botón 

- Siempre puedes ver la hora actual en la parte superior de la pantalla de inicio.
- Si su televisor está conectado a Internet a través de una conexión inalámbrica, entonces el ícono  estará en la esquina superior derecha de la pantalla.
- Administrar aplicaciones

Seleccione el elemento que desea mover, presione  el botón para gestionar.

Buscar

Busca la aplicación que quieras.

Entradas

Seleccione la entrada que desee.

Ajustes

Muestra el menú Configuración.

Notificaciones

Permita que aparezcan notificaciones emergentes para información útil y eventos que ocurran con su televisor.

- Seleccione Notificaciones en la pantalla de inicio, seleccione Configuración y luego muestre Publicidad. Novedades, Advertencias y Declaraciones Legales, Mensaje del Sistema, desde el cual puede elegir los tipos de notificaciones que desea recibir.

Cuenta VIDAA

Inicia sesión en tu cuenta VIDAA.

Una cuenta VIDAA le brinda las mejores funciones de su televisor inteligente y siempre lo mantiene actualizado.

Ajustar la calidad de la imagen

Ajuste el modo de imagen actual para aplicarlo a todas las fuentes o solo a la fuente actual.

El menú es sólo como referencia. Los siguientes modos pueden diferir del producto real.

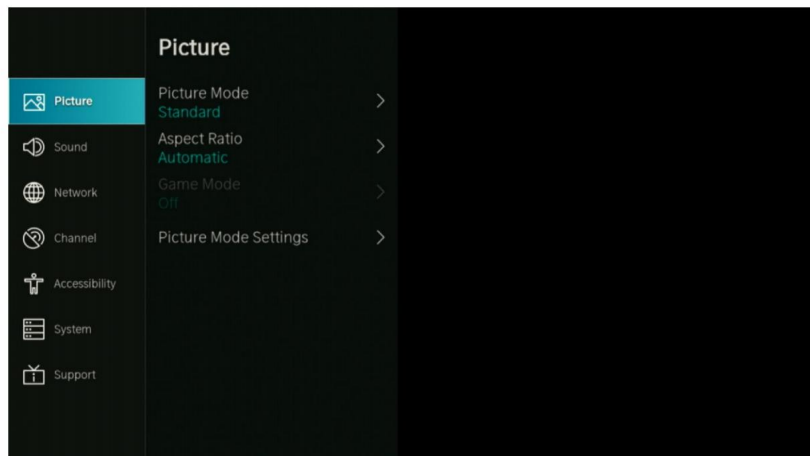

Elegir un modo de imagen

 > Configuración > Imagen > Modo de imagen

Puede seleccionar el Modo de imagen que proporcione la mejor experiencia de visualización.

- **Estándar:** el modo predeterminado, para que los usuarios experimenten imágenes de alta calidad en luz normal.
- **Día del cine:** mejora el contraste, el color y la claridad de la pantalla para hacer color más vivo.
- **Noche de cine:** reduce el contraste, el color y la claridad de la pantalla para hacerla Parece suave.
- **Dinámico:** mejora el contraste, el color y la claridad de la pantalla, para que la imagen en la dinámica equilibrará el color.

Deportes: este modo es más adecuado para ver vídeos de deportes.

Elegir una relación de aspecto

 > Configuración > Imagen > Relación de aspecto

Puede ajustar la relación de aspecto para estirar o ampliar la imagen.

- Automático
- 16:9
- 4:3
- Panorámico
- Zoom de película
- Directo

Elegir el modo de juego en ON/OFF

 > Configuración > Imagen > Modo Juego

Optimizado para PC o consolas de juegos. Reduce el retraso de entrada y mejora sensibilidad.

Configuración de ajustes de imagen avanzados

 > Configuración > Imagen > Configuración del modo de imagen

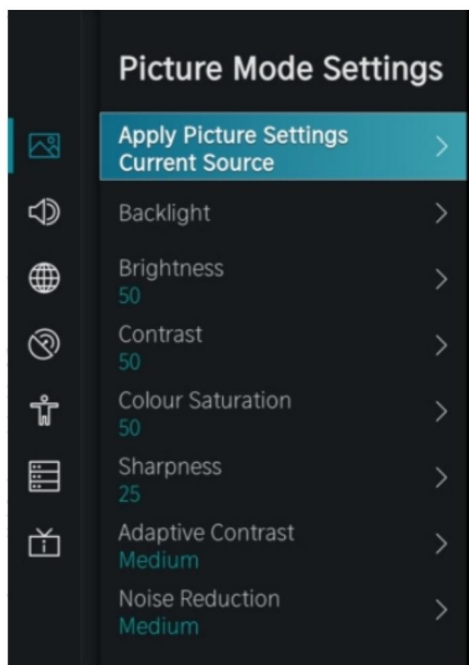

Ajuste la configuración de visualización para cada modo de imagen.

- **Aplicar configuración de imagen:** ajuste el modo de imagen actual para aplicarlo a todas las fuentes o solo fuente actual.
- **Luz de fondo:** ajusta la luz de fondo de la imagen. (Opcional: Apagado/Bajo/Alto) **Brillo:** ajusta el brillo de la imagen.
- **Contraste:** ajusta el contraste de la imagen.
- **Saturación de color:** ajusta la densidad del color de la imagen.
- **Nitidez:** ajusta la nitidez del borde de la imagen.
- **Contraste adaptativo:** ajusta automáticamente las áreas oscuras y claras de la imagen para ver más detalles. Presione el botón de navegación para seleccionar Apagado/Bajo/Medio/Alto.
- **Reducción de ruido:** mejora la calidad de la imagen reduciendo el ruido. (Opcional: Apagado/Bajo/Medio/Alto)
- **Reducción de ruido MPEG:** reduce el ruido del bloque MPEG para proporcionar bordes más claros transiciones. (Opcional: Apagado/Bajo/Medio/Alto)
- **Temperatura de color:** ajusta el color general de la imagen. (Opcional: Cálido1/Cálido2/Estándar/Frío)
- **Configuración experta:** ajuste el espacio de color y Gamma para adaptarse mejor al contenido estás viendo.
- **Sobreescaneo:** cambie la configuración del tamaño del vídeo para recortar los bordes de la imagen mostrada.
- **Restablecer modo actual:** restaura todas las configuraciones de imagen en el modo de imagen actual para los valores predeterminados de fábrica.

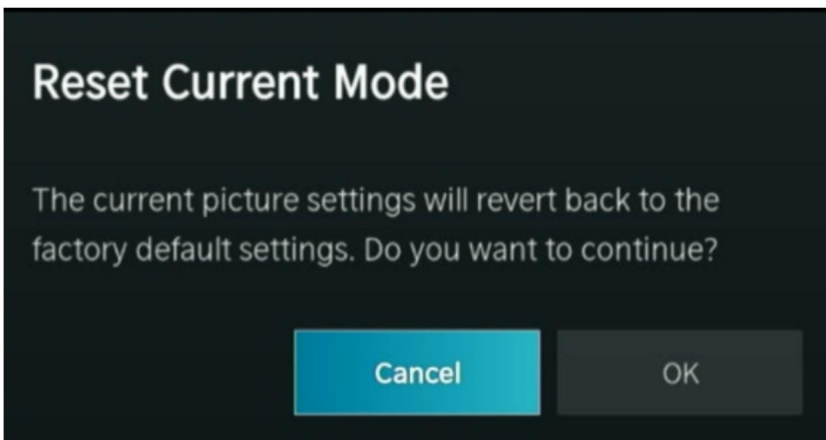

Ajustar la calidad del sonido

Ajuste el modo de sonido actual para aplicarlo a todas las fuentes o solo a la fuente actual. El menú es sólo como referencia. Los siguientes modos pueden diferir del producto real.

Elegir un modo de sonido

> Configuración > Sonido > Modo de sonido

Puede seleccionar un modo de sonido favorito adecuado al tipo de contenido o al entorno de escucha.

- **Estándar:** produce un sonido equilibrado en todos los entornos.
- **Teatro:** Aumenta el efecto de sonido envolvente y proporciona unos graves más prominentes.
- **Música:** Conserva el sonido original. Bueno para programas musicales.
- **Habla:** Las frecuencias bajas y altas se atenúan para mejorar la reproducción y claridad de la voz humana.
- **Late Night:** mejora la reproducción y claridad de la voz humana con un nivel de tono bajo.
- **Deporte:** Sonido optimizado para ver eventos deportivos.

> Configuración > Sonido > Auriculares

Configure el modo de salida de sonido para los auriculares.

> Configuración > Sonido > Configuración del modo de sonido

Ajuste la configuración de audio del televisor: Aplicar configuración de audio/Ecualizador/Montaje en pared Configuración/Control automático de volumen/Restablecer modo actual

> Configuración > Sonido > Altavoces

Seleccione los altavoces que desea utilizar.

Accesibilidad

Presione el botón de navegación para seleccionar Accesibilidad

 > Configuración > Accesibilidad

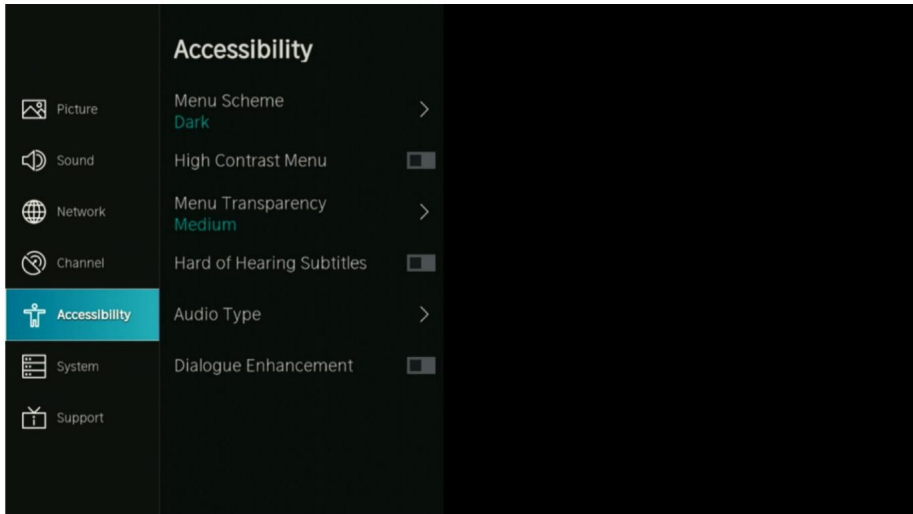

- **Esquema de menú:** establece el esquema del menú. (Opcional: Oscuro/Claro)
- **Menú de alto contraste:** activa o desactiva el menú de alto contraste.
- **Transparencia del menú:** establece la transparencia del menú. (Opcional: Apagado/Medio/Alto)
- **Subtítulos para personas con problemas de audición:** configure los subtítulos para personas con problemas de audición. presiona OK para seleccionar ENCENDIDO/APAGADO.
- **Tipo de audio:** configuración de audio de accesibilidad.
- **Mejora del diálogo:** habilite o deshabilite la mejora del diálogo.

Sistema y soporte

Ajuste de tiempo



> Configuración > Sistema > Hora

Establezca la hora actual según su ubicación.

- **Formato de tiempo**

Configure la hora para que se muestre en formato de 12 o 24 horas.

- **Fecha y hora**

Establezca la fecha y la hora.

- **Zona horaria**

Establezca la zona horaria.

- **Horario de verano**

Seleccione si desea aplicar el horario de verano al televisor.

Uso del Temporizador



> Configuración > Sistema > Configuración del temporizador

Ajuste la configuración del temporizador según sus preferencias.

- **Tiempo de dormir**

Configure el temporizador de apagado para que apague automáticamente el televisor dentro de un tiempo específico: Apagado, 15 minutos, 30 minutos, 60 minutos, 90 minutos, 120 minutos, definido por el usuario.

- **Temporizador de encendido**

Configure el reloj a la hora a la que desea que el televisor se encienda automáticamente. Puedes configurar la hora solo una vez o

configure la hora en la fecha especificada semanalmente.

- **Temporizador de apagado**

Configure el reloj a la hora a la que desea que el televisor se apague automáticamente. Puedes configurar la hora solo una

vez o configure la hora en la fecha especificada semanalmente.

- **Tiempo de espera del menú**

Establezca la cantidad de tiempo que desea que se muestre el menú: Apagado, 10 s, 20 s, 30 s, 60s, 5min.

- **Reposo automático**

Establezca la cantidad de tiempo que desea que el televisor se apague automáticamente después de un

período sin actividad: Apagado, 3H, 4H.

- **Espera automática sin señal**

El televisor pasará al modo de espera si no hay señal después del tiempo establecido: Apagado, 15 min.

Establecer modo de uso

- **Modo Hogar**

Seleccione Modo Hogar para el uso normal del televisor.

Si desea cambiar al Modo Hogar cuando el televisor está en Modo Tienda

1. Cambiar la selección de entradas.

2. Configuración > Sistema > Configuración avanzada > Modo de uso > elija Modo Hogar

Actualizaciones

 > Configuración > Soporte > Actualización del sistema

Configure su televisor para recibir el firmware más reciente.

- **Actualización automática de firmware**

Configure su televisor para recibir automáticamente el firmware más reciente.

- **Verificar actualización de firmware**

Verifique que su televisor haya recibido la última versión firmware.

Nota: asegúrese de que su televisor esté conectado a Internet.

- **Actualización automática de la aplicación del sistema**

La actualización automática de la aplicación se realizará en segundo plano. Es posible que necesite su confirmación sobre nuevos avisos de privacidad para completar la actualización en curso.

- **Actualizar desde USB**

Actualice el software de TV desde un dispositivo USB.

Nota:

Asegúrese de insertar la unidad flash USB en el puerto USB 2.0 del televisor.

Los archivos de actualización deben estar disponibles en el directorio raíz.

El formato del USB debe ser FAT32 y el tipo de tabla de particiones deb ser MBR

Manual electrónico

 > Configuración > Soporte > Manual electrónico

Inicie el manual electrónico y conozca más sobre su televisor: TV en vivo, Conexión, Pantalla múltiple, Funciones Inteligentes, Imagen y Sonido, Accesibilidad y Sistema, Solución de problemas, uso del manual electrónico.

Sin imagen y voz



Posibles Causas:

- El cable de alimentación, la antena o los dispositivos de entrada no están conectados.
- El Televisor no está encendido.

Soluciones:

- Verifique el cable de alimentación, la antena y los dispositivos de entrada;
- Presione la tecla Encendido en el control remoto;
- Presione la tecla Encendido en el equipo para apagarlo durante 5 segundos y luego vuelva a encenderlo.

Sin voz



Posibles Causas:

- El volumen es demasiado bajo, está silenciado o cancelado.
- Sistema de sonido incorrecto.

Soluciones:

- Presione la tecla Volumen para subir el volumen;
- Presione la tecla Silencio para cancelar el modo Silencio.
- Conecte bien la conexión al sonido de fondo;
- Cambia el sistema de sonido en el menú.

Nieves y ruidos



Posibles Causas:

- El cable está dañado o suelto;
- Preajuste de canal incorrecto;
- Posicionamiento incorrecto de la antena.

Soluciones:

- Compruebe si la conexión del cable de antena, DVD y los cables son correctos;
- Restablecer canales o sintonizar el canal;
- Ajuste la dirección de la antena.

Color acromático

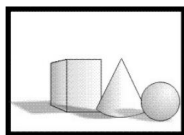

Posibles Causas:

- Configuración incorrecta del sistema de color; Nivel de croma bajo
- Posicionamiento incorrecto de la antena.

Soluciones:

- Cambie el sistema de color al sistema local en el menú;
- Aumentar el nivel de croma;
- Ajuste la dirección de la antena.

El control remoto no responde



Posibles Causas:

- La batería se agota;
- Carga de batería incorrecta.

Soluciones:

- Verifique la electricidad de la batería o reemplace la batería;
- Compruebe si los polos de la batería son correctos.

Nota: Para ver CANAL+ correctamente usando este producto, realice DVB-T búsqueda de canales cuando CANAL+ está descodificado, de 12:30 a 13:30 pm y de 7:00 pm a 8:30 pm

Problemas de escala

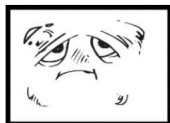

Posibles Causas:

- Escala de visualización incorrecta

Soluciones

- Cambie el modo de zoom a Ajustar presionando (MENÚ) > modo zoom > Ajustar. El tamaño será sintonizado automáticamente

Noticia importante

La pantalla de este televisor está compuesta por una gran cantidad de colores. Aunque tiene al menos el 99,999% de los píxeles efectivos, algunos puntos negros o puntos brillantes (rojo, verde o azul) puede aparecer constantemente en la pantalla. Esta es una característica de la pantalla (según estándares industriales), y no es un defecto. En ocasiones, la pantalla puede incluir un píxel apagado, que se verá como un punto azul, rojo, verde o negro. Esto no afecta la funcionamiento del producto y debe considerarse normal.

Instrucciones de limpieza



- Antes de limpiar este producto, presione el botón STANDBY para ponerlo en modo de espera y espere unos minutos para desconectar el enchufe.
- Limpie este producto con un paño suave y seco. No rocíe agua directamente sobre el televisor, aplique una pequeña cantidad de agua en la esquina del paño y limpie lo más suavemente posible. Nunca utilice líquidos de limpieza, cera o productos químicos.
- Nunca utilice alcohol, benceno, diluyentes, líquidos de limpieza u otros productos químicos. Y no utilice aire comprimido para eliminar el polvo.
- Si la superficie está muy sucia, límpiela con un paño que se ha

sumergido en una solución débil de agua y jabón, se ha escurrido bien y luego se limpia nuevamente con un paño seco.

- Antes de volver a enchufar el televisor, deje que la pantalla se seque por completo.

Nota sobre píxeles defectuosos

Su producto ha sido fabricado con mucho cuidado. Sin embargo, es posible que algunos píxeles permanezcan constantemente encendidos o apagados. Consulte la siguiente tabla sobre el nivel de tolerancia para píxeles defectuosos en este producto.

Tamaño de pantalla	Resolución	Número de subpíxeles brillantes u oscuros (Píxeles de color)	Número de píxeles brillantes u oscuros (blancos o negros)	Línea Continua
32	1366x768	5	2	0

Ficha de información del producto

REGLAMENTO DELEGADO (UE) 2019/2013 DE LA COMISIÓN en lo relativo al etiquetado energético de las pantallas electrónicas

	Parámetro	Parámetro o valor y precisión			Unidad
1.	Nombre o marca comercial del proveedor	SCHNEIDER			
	Dirección del proveedor	Brown Good, Immeuble Spaak - rue Jules Ferry 12, 93110 Rosny sous Bois, FR			
2.	Identificador del modelo	SC-32S1FJORD			
3.	Clase de eficiencia energética para el rango dinámico normal (SDR)	F			
4.	Demanda de potencia en modo encendido en SDR	31,0			W
5.	Clase de eficiencia energética para el alto rango dinámico (HDR)	no aplicable			
6.	Demanda de potencia en modo encendido en HDR, si se aplica	no aplicable			W
7.	Demanda de potencia en modo desactivado, si procede	no aplicable			W
8.	Demanda de potencia en modo preparado, si procede	0,5			W
9.	Demanda de potencia en modo preparado en red, si procede	0,2			W
10.	Categoría de pantalla electrónica	Televisión			
11.	Ratio de tamaño	16	:	9	
12.	Resolución de pantalla	1 366	x	768	pixels
13.	Diagonal de la pantalla	80,0			cm
14.	Diagonal de la pantalla	32			pulgadas
15.	Superficie visible de la pantalla	2 736,0			dm ²
16.	Tecnología usada en el panel	LED LCD			
17.	Control automático de brillo (ABC) disponible	No			
18.	Sensor de reconocimiento vocal disponible	No			
19.	Sensor de presencia disponible	No			
20.	Frecuencia de refresco de la imagen (por defecto)	60			Hz
21.	Disponibilidad mínima garantizada de actualizaciones de software y de firmware (a partir de la fecha de introducción en el mercado de la última unidad)	8			Años
22.	Disponibilidad mínima garantizada de piezas de recambio (a partir de la fecha de introducción en el mercado de la última unidad)	7			Años
23.	Disponibilidad mínima garantizada de asistencia para el producto	7			Años
	Duración mínima de la garantía general ofrecida por el proveedor	7			Años

24.	Tipo de fuente de alimentación	Interna	
25.	Fuente de alimentación externa (no normalizada e incluida en la caja del producto)		
	<i>i</i>	-	
	<i>ii</i>	Tensión de entrada	- V
	<i>iii</i>	Tensión de salida	- V
26.	Fuente de alimentación externa normalizada (o una adecuada, si no está incluida en la caja del producto)		
	<i>i</i>	-	
	<i>ii</i>	Tensión de salida requerida	- V
	<i>iii</i>	Intensidad de corriente requerida (mínima)	- A
	<i>iv</i>	Frecuencia de corriente requerida	- Hz

Nota:

1. Clase de eficiencia energética: A (más eficiente) a G (**menos eficiente**)

2. Consumo de energía anual en kWh por 1000 horas, basado en el consumo de energía del televisor en funcionamiento 1000 horas. El consumo de energía real dependerá del uso que se le dé al televisor.

El valor anterior ha sido medido de acuerdo con los estándares bajo condiciones de funcionamiento especificadas. El resultado puede variar según el tiempo de funcionamiento, el contraste, el brillo, el modo de funcionamiento, etc.

La hoja de información del producto según el Reglamento de la UE n.º 2019/2013. El etiquetado energético para pantallas y televisores electrónicos se puede encontrar debajo de la URL o el código QR indicado en la URL de la etiqueta energética: <https://eprel.ec.europa.eu/qr/1037654>

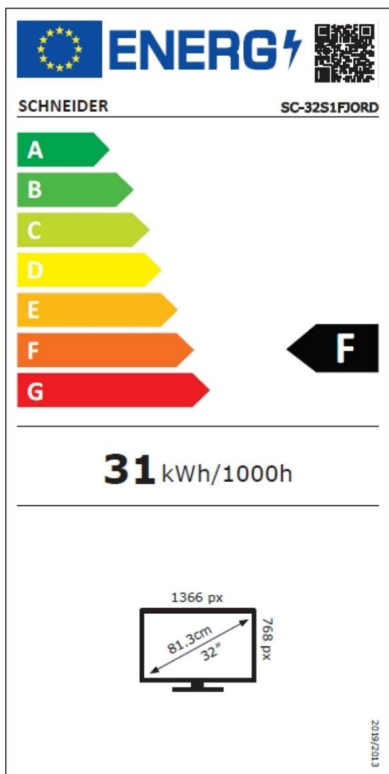

Ficha técnica

Marca comercial	SCHNEIDER
Referencia	SC-32S1FJORD
Modelo	DVB-PM1320302HCATSI
Ángulo de visión	Típico: 178(H) \ 178(V)
Resolución	1366*768
Color de pantalla	16,7 millones
Contraste	1200:1 (típico)
Relación	16:9
Tiempo de vida	30.000 horas
Sintonizador	DVB-T
Fuente de alimentación de televisión	CA 100-240 V, 50/60 Hz
Consumo	Máx.60W
Dimensiones (cm)	20.5 (profundidad) x 72 (anchura) x 47.8 (Alto)
Peso	3,66 kilogramos
Zócalo	2 piezas, extraíbles
Temperatura de funcionamiento	0°C y 35°C
Fuente de alimentación de control remoto	AAA * 2 piezas (no incluidas)
Fuente de alimentación del puerto USB	5V, 500mA
Modo hotel	NO
Altavoz	2*8W
Entradas	RF, HDMI*3, CVBS&L/R, LAN, CI, USB*2
Salidas	Salida de auriculares, salida óptica
Formatos de lectura Multimedia a través de USB	Video : . mp4
	Música: .mp3
	Fotos: .jpg
	Texto: .txt



Los términos HDMI, Interfaz multimedia de alta definición HDMI y el logotipo de HDMI son marcas comerciales o marcas comerciales registradas de HDMI Licensing Administrator, Inc.

SCHNEIDER CONSUMER GROUP
SCHNEIDER CONSUMER SERVICES
ZI du clos des charmes
26 rue du clos des charmes
77090 COLLEGIEN - Francia

SCHNEIDER CONSUMER IBERIA
c/Julio Hauzeur nº 10
39300 Torrelavega- España
Tfno. Atención Cliente 900533621

Déclaration UE de conformité

La société **Schneider Consumer Group** déclare par la présente que ce produit **LED TV son SC-3251FJORD** et que celui-ci est en conformité avec les exigences de la directive des équipements radioélectriques (RED) (2014/53/UE). Le logo CE doit être apposé sur ce produit.

Ce produit a été testé en conformité avec les exigences essentielles des standards listés ci-dessous qui sont en vigueur dans l'espace économique européen.

Standards	Normes applicables
Article 3.1a Sécurité des personnes, sécurité électrique	EN 62368:2014+A11:2017 EN 62311 :2008
Articles 3.1b Compatibilité électromagnétique (EMC)	EN55032:2015+A11:2020 EN55035:2017 EN IEC 61000-3-2:2019 EN 61000-3-3:2013+A1:2019 EN 301 489-1V2.2.3 EN 301 489-3 V2.1.1 EN 301 489-17 V3.2.4
Articles 3.2 Efficacité du spectre audio	EN 300 440 V2.2..1 EN 301 893 V2.1.1 EN 303 340 V1.1.2 EN 303 372-2 V1.1.1

Name: Edmond Ng
Position: Quality Assurance Engineer
Signature:



Date: 15 December 2021

SCHNEIDER



(1)

FR - Manuel d'utilisation / Veuillez lire attentivement ce manuel avant de l'utiliser et conservez-le pour toute référence ultérieure.

IT - Manuale d'uso / Si prega di leggere attentamente questo manuale prima dell'uso e di conservarlo per riferimento futuro.

ES - Manual del usuario / Por favor, lea este manual cuidadosamente antes de usarlo y guárdelo para futuras referencias.

PT - Manual do usuário / Por favor, leia este manual cuidadosamente antes de usar, e guarde-o para referência futura.

AL - Benutzerhandbuch / Bitte lesen Sie dieses Handbuch vor dem Gebrauch sorgfältig durch und bewahren Sie es zum späteren Nachschlagen auf.

NL - Gebruiksaanwijzing / Lees deze handleiding zorgvuldig door voordat u hem gebruikt, en bewaar hem voor toekomstig gebruik.

GR - Εγχειρίδιο χρήσης / Διαβάστε προσεκτικά το παρόν εγχειρίδιο πριν από τη χρήση και φυλάξτε το για μελλοντική αναφορά.

RO - Citiți cu atenție manualul de utilizare și pastrati-l pentru consultări ulterioare ES-47